



Vielen Dank für den Kauf eines LSL Produktes. Unsere Leidenschaft zum Motorradfahren finden Sie in jedem unserer LSL Produkte wieder. Wir wünschen Ihnen allzeit eine gute und sichere Fahrt mit Ihrem neuen LSL Produkt aus dem Hause Paaschburg & Wunderlich GmbH.

Lesen Sie diese Anbauanleitung vor der Montage sorgfältig durch.

ACHTUNG: Wichtige Sicherheitshinweise. Die Montage der Lenker-Klemmböcke ist eine sicherheitsrelevante Arbeit am Fahrzeug. Wenn Sie kein ausgebildeter Mechaniker sind, wenden Sie sich für die Montage der Lenker-Klemmböcke an eine Fachwerkstatt. Bitte halten Sie sich mit Vorgehensweise der Montage an die Vorgaben des Fahrzeugherstellers. Nichtbeachten der Montageanweisung kann Schäden an Ihrem Fahrzeug verursachen und führt zum Erlöschen der Gewährleistungsansprüche. Für Folgeschäden wird keine Haftung übernommen. Eine nicht sachgemäße Verwendung dieses Produktes kann die Fahrsicherheit beeinträchtigen. Das eigenmächtige Nachbearbeiten und/oder Verändern der Lenker-Klemmböcke kann zum Versagen der Funktion führen und ist nicht gestattet. Bauliche Veränderungen an den Teilen sind zu unterlassen und führen zum Verlust der Haftungs- und Garantie Ansprüche. Bitte bewahren Sie diese Anleitung für einen späteren Gebrauch auf.

ACHTUNG: Prüfen Sie vor der Montage der Lenker-Klemmböcke, ob Ihr Fahrzeug, FZG-Typ und Baujahr in der ABE gelistet ist und eventuell zusätzliche Auflagen zu erfüllen sind. Die beiliegende ABE gilt nur für die gelisteten Modelle und unter Beachtung aller Auflagen. Um die sichere Funktion der Lenker-Klemmböcke zu gewährleisten müssen die ausgewählten Montageteile exakt zu den Aufnahmen des Fahrzeuges passen. Bitte versichern Sie sich, dass sie die von LSL vorgesehene Ausführung erhalten haben. Für Fahrzeuge, die nicht in der Modelliste aufgeführt sind, ist eine Zulassung durch Abnahme gem. § 19(2) StVZO möglich.

ACHTUNG: Bitte beachten Sie, dass die Lenker-Klemmböcke nicht geprüft oder freigegeben sind für die Verwendung mit weiteren Zubehör-Komponenten, wie z.B. Zubehör-Bremsleitungen. Die Kombination kann zu Beeinträchtigung der Funktionsweise des Produktes führen.

Lieferumfang RiseUp Böcke:

- 1 Paar Lenker-RiseUp Böcke Art.Nr: 121RI01.. incl. 8x Schrauben M8x25, bzw. Art.Nr:121RI25.. und 127RI28.. incl. 4x Schrauben M8x20 und 4x Schrauben M8x25.
- 1 Stk. ABE, 1 Stk. Anbauanleitung

Lieferumfang Adapterklemmböcke:

- 1 Paar Adapterklemmböcke Art.Nr: 127RK25.... incl. 4x Schrauben M8x20 und 4x Schrauben M8x25.
- 1 Stk. ABE, 1 Stk. Anbauanleitung

Lieferumfang Distanzböcke:

- 1 Paar Lenker-Distanzböcke Art.Nr: 121RE... / 127RM... incl. 8/12x Schrauben M&L (je 2 Längen, entsprechend der unten stehenden Tabelle)
- 1 Stk. ABE, 1 Stk. Anbauanleitung

Lieferumfang Klemmböcke:

- 1 Paar Lenker-Klemmböcke Art.Nr: 127X.. incl. 4x Schrauben M8x25, 2x Schrauben M10x1,25xdiv.Längen (siehe Zeichnung unten) 2x U-Scheibe M10 und 2x Selbstsichernde Muttern M10x1,25
- 1Stk. ABE, 1 Stk. Anbauanleitung

ACHTUNG: Bei Einzelbestellungen kann der Lieferumfang abweichen!

Montage der LSL Lenker RiseUp Böcke, Distanzböcke, Klemmböcke:

1. Stellen Sie das Motorrad auf sicheren Untergrund. Sichern Sie das Fahrzeug gegen Umfallen und Wegrollen. Stellen Sie sicher, dass Sie Ihre Arbeit in Ruhe und ohne Unterbrechung durchführen können. Halten Sie kleine Kinder und Haustiere vom Arbeitsbereich fern. **ACHTUNG:** Sichern Sie immer durch eine zweite Person den Lenker.
2. **Montage der LSL Lenker RiseUp Böcke:** Legen Sie die RiseUp Böcke unter das Lenkrohr (Fig. 1) und verschrauben diese mit dem originalen unteren Klemmböcken M8x20 bzw. M8x25. Anzugdrehmoment: 25Nm (Fig. 2). Montieren Sie den Lenker mit den LSL-Klemmbockdeckeln und den Schrauben M8x25. Anzugdrehmoment: 25Nm (Fig. 2).
3. **Montage der LSL Lenker Distanzböcke:** Demontieren Sie eine originale Schraube der Lenkerklemmbockdeckel und messen sie das Schraubenmaß (Fig. 3). Danach wählen Sie mit Hilfe der unten abgebildeten Tabelle die benötigte Schraubenlänge für die Lenker-Distanzböcke aus (Fig. 6). Sichern Sie durch eine zweite Person den Lenker und demontieren Sie die drei weiteren originalen Schrauben. Legen Sie die Distanzböcke unter das Lenkrohr (Fig. 4) und verschrauben diese mit dem Klemmbockdeckel und den vier ausgewählten Schrauben. Anzugdrehmoment: 25Nm (Fig. 5).
4. **Montage der LSL Lenker Klemmböcke:** Montieren Sie die LSL Lenker-Klemmböcke nach den Angaben in dem unten stehenden Schaubild (Fig. 7), alle anderen zuvor demontierten Teile nach den Angaben des Fahrzeugherstellers.
5. **Montage der LSL Adapterklemmböcke:** Legen Sie die Adapterklemmböcke unter das Lenkrohr und verschrauben diese mit dem originalen unteren Klemmböcken M8x20. Anzugdrehmoment: 25Nm. Montieren Sie den Lenker mit den LSL-Klemmbockdeckeln und den Schrauben M8x25. Anzugdrehmoment: 25Nm (Fig. 8).
6. **ACHTUNG:** Auf Freigängigkeit der Lenkanlage und des Lenkers mit allen Bedienteilen zu anderen Fahrzeugteilen, insbesondere zum Kraftstoffbehälter ist zu achten. Die Notwendigkeit der Verwendung von längeren/kürzeren Austauschbrems- und/oder Kupplungsleitungen anstelle der serienmäßigen Leitungen ist zu prüfen; ggf. sind Austausch-Leitungen zu verwenden, welche die Prüfnorm FMVSS 106 erfüllen. Bremschläuche dürfen einen minimalen Biegeradius von 40mm nicht unterschreiten. Beim Ein- oder Ausfedern und bei Lenkeinschlag dürfen die Bremschläuche nicht unter Spannung gesetzt werden. Die elektrischen Leitungen, Bowdenzüge und Hydraulikleitungen müssen eine ausreichende Länge aufweisen und sind gegen Knicken, Quetschen und Scheuern zu sichern.

Finden Sie nützliches Zubehör wie z.B. Spiegel-, oder Blinkerarm Verlängerungen, Leistungswiderstände, Blinkerrelais, Adapterkabel etc. in unserem Webshop!

Fig. 1

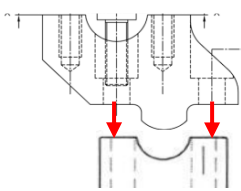
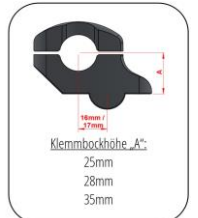
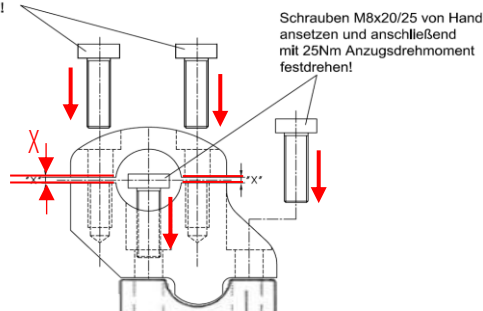


Fig. 2

Schrauben M8x25 von Hand ansetzen und anschließend mit 25Nm Anzugsdrehmoment festdrehen! Der Abstand "X" sollte an beiden Seiten annähernd gleich groß sein!



Montage der LSL Lenker RiseUp Böcke:

Fig. 3

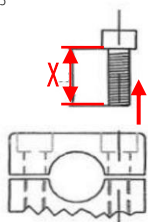


Fig. 4

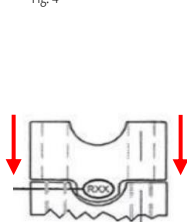


Fig. 5

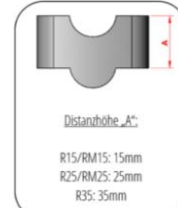
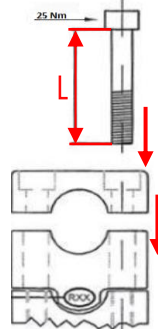


Fig. 6

	X ≤ 30mm		X > 30mm		X = 25mm		X = 30mm		X = 35mm		X = 40mm	
RM15	L=45 (M8x45)	L= 50 (M8x50)	RM15	L=40 (M8x40)	L=45 (M8x45)	L=50 (M8x50)	L=55 (M8x55)	RM25	L=50 (M8x50)	L=55 (M8x55)	L=60 (M8x60)	L=65 (M8x65)
RM25	L=55 (M8x55)	L= 60 (M8x60)										
RM35	L=65 (M8x65)	L= 70 (M8x70)										

Montage der LSL Lenker Distanzböcke:

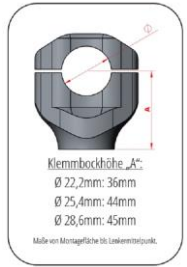
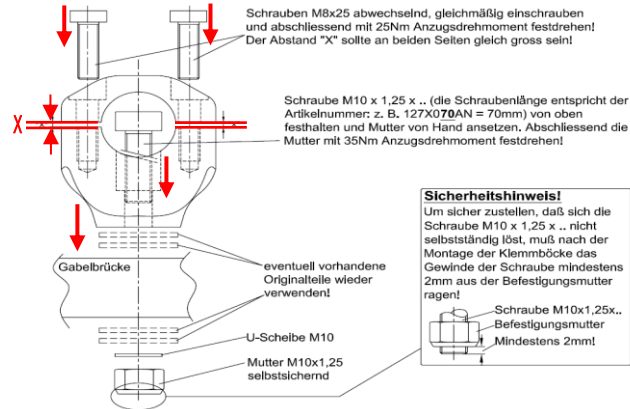
Prüfen Sie die Länge der Schraube (X) und wählen Sie die neue Schraube entsprechend der obigen Tabelle.

LSL
MAKING GOOD BIKES PERFECT
www.LSL.eu

Abbildung ähnlich/
Image similar/
Image similaire/
Imagen similar

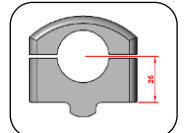
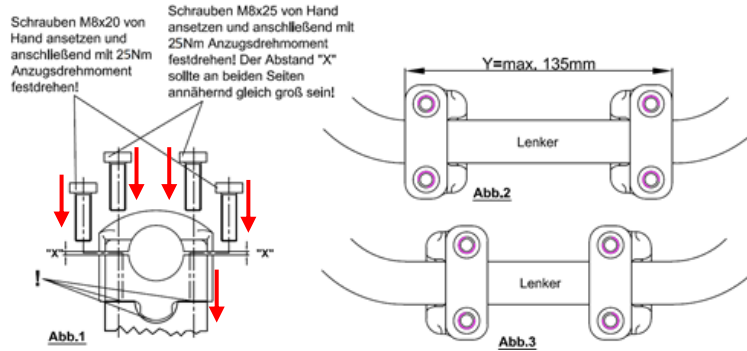


Fig. 7



Montage der LSL Lenker Klemmböcke:

Fig. 8



Montage:

Lösen Sie die originalen Lenkerklemmschalen. Montieren Sie die nun die LSL Lenkerklemmböcke mit den neuen Schrauben M8x20. **Kontrollieren Sie unbedingt, ob die Klemmböcke an den waagerechten Flächen und nicht in der Rundung aufliegen (siehe Abb.1 (!))**

Der Abstand „Y“ (Abb.2) darf 135mm nicht überschreiten, ggf. Klemmböcke nach innen montieren (Abb.3)!

Montage der LSL Adapterklemmböcke:

Abbildung ähnlich/
Image similar/
Image similaire/
Imagen similar

Vor jedem Fahrtantritt: Vor jedem Fahrtantritt: Es ist die Aufgabe und Verantwortung des Fahrers die sicherheitsrelevanten Fahrzeugteile regelmäßig zu überprüfen und in Stand zu halten. Kontrollieren Sie vor jedem Fahrtantritt die einwandfreie Einstellung und Funktion des Produkts und den festen Sitz aller Verschraubungen..

Gewährleistung: Nehmen Sie sich die Zeit, um eine hundertprozentige, fachgemäße Arbeit bei der Montage des Produkts zu leisten. Berücksichtigen Sie alle unsere Montage-Vorgaben und Sicherheitshinweise. Eine fehlerhafte, unsachgemäße Montage oder Umgang mit dem Produkt führen zum Erlöschen der Gewährleistungsansprüche.

Pflege: Verwenden Sie für die Pflege der Artikel keine aggressiven Reinigungsmittel. Die Artikel können mit einer einfachen, lauwarmen Spülmittel-Lösung hervorragend gereinigt werden. Kontakt mit Bremsflüssigkeit, Bremsenreiniger, Kraftstoff, etc. ist zu vermeiden. Unabsichtlich aufgetragene Verunreinigungen umgehend mit einem weichen Tuch aufnehmen und die Oberfläche mit Spülmittel-Lösung säubern.

Umweltinformation: Dieser Artikel darf nicht am Ende seiner Lebensdauer mit dem Hausmüll entsorgt werden. Die Entsorgung kann über den Paaschburg u. Wunderlich Kundendienst oder lokal verfügbare Rückgabe- und Sammelsysteme erfolgen. ♻️



www.LSL.eu

Haftungsausschluss und Garantiebestimmungen:

Bei unsachgemäßer Handhabung, Montage oder Verwendung des Gerätes können Garantie- und Gewährleistungsansprüche erlöschen. Aufgrund der Nicht-Überprüfbarkeit der sachgemäßen Anwendung übernimmt die Firma Paaschburg und Wunderlich GmbH keine Haftung für direkte oder indirekte Schäden bzw. Folgeschäden, die aus dem Betrieb des Gerätes entstehen. Dies gilt nicht, wenn der Schaden auf Vorsatz oder grober Fahrlässigkeit von Paaschburg & Wunderlich GmbH beruht oder der Schaden in der Verletzung des Lebens, des Körpers oder der Gesundheit besteht oder Paaschburg & Wunderlich GmbH schuldhaft eine wesentliche vertragliche Pflicht (Kardinalpflicht) verletzt hat.

Paaschburg & Wunderlich GmbH, Am Alten Lokschnuppen 10a, D-21509 Glinde (GER),
Tel.: +49 (0) 40 248 277-0; E-Mail: sales@pwwonline.de

Alle Rechte, Änderungen und Irrtümer bleiben vorbehalten.



Thank you for buying a LSL product. Because of our passion for motorcycles all our products are designed to meet your needs as a motorcyclist. We wish you always a safe and pleasant ride with your new LSL product from Paaschburg & Wunderlich GmbH.

ATTENTION: Important safety instructions. The assembly of the LSL handlebar clamps is a safety-relevant work on the vehicle. If you are not a trained mechanic, contact a specialist workshop to install the handlebar clamps. Please follow the installation procedure to the specifications of the vehicle manufacturer. Failure to follow the installation instructions may cause damage to your vehicle and will void the warranty. For consequential damages no liability is assumed. Improper use of this product may affect riding safety. The unauthorized reworking and / or modifying of the handlebar clamps can lead to function failure and is not permitted. Structural changes to the parts are to be omitted and lead to the loss of liability and warranty claims. Please keep this installation manual for later use.

ATTENTION: Prior to the installation of the handlebar clamps, check whether your vehicle, FZG type and year of construction is listed in the ABE and if additional requirements may have to be met. The enclosed ABE applies only to the listed models and is in compliance with all requirements. In order to ensure the safe functioning of the handlebar clamps, the selected assembly parts must fit exactly with the mountings of the vehicle. Please make sure that you have received the version specified by LSL. For vehicles, which are not listed in the model list, an approval by acceptance acc. § 19 (2) StVZO is possible.

ATTENTION: Please note that LSL handlebar clamps are not tested or approved for use with other accessory components, such as accessory brake lines. The combination can lead to impairment of the operation of the handlebar clamps.

Scope of delivery RiseUp Clamps:

- 1 Pair of Handlebar-RiseUp Clamps Art.Nr: 121RI01.. incl. 8x Screws M8x25, resp. Art.Nr:121RI25.. and 127RI28.. incl. 4x Screws M8x20 and 4x Screws M8x25.
- 1 pc. ABE, 1 pc. Mounting Instructions

Scope of delivery Adapter Clamps:

- 1 Pair of Adapter Clamps Art.Nr: 127RK25... incl. 4x Screws M8x20 and 4x Screws M8x25.
- 1 pc. ABE, 1 pc. Mounting Instructions

Scope of delivery Handlebar Spacers:

- 1 Pair of Handlebar-Spacers Art.Nr: 121RE... / 127RM.. incl. 8x Screws M8xL (2 lengths each, according to the table below)
- 1 pc. ABE, 1 pc. Mounting Instructions

Scope of delivery Handlebar- Clamps:

- 1 Pair of Handlebar-Clamps Art.Nr: 127X.. incl. 4x Screws M8x25, 2x Screws M10x1,25x div.Lengths (see illustration below) 2x U-Discs M10 and 2x self-locking nuts M10x1,25
- 1 pc. ABE, 1 pc. Mounting Instructions

ATTENTION: The scope of delivery may vary for individual orders!

LSL Handlebar- RiseUp Clamps, Spacers, Clamps, Adapter Clamps Installation: (Please refer to Figures on page 1 & 2)

1. Place the motorcycle on a secure surface and protect the tank with a suitable protective blanket. Secure the vehicle against falling over and rolling away. Make sure that you can do your work in peace and without interruption. Keep small children and pets away from the work area. **ATTENTION:** Always secure the handlebar by second person
2. **Installation of the LSL Handlebar- RiseUps Clamps:** Place the RiseUp Clamps under the handlebar tube (Fig 1) and screw them to the original lower clamps M8x20 or M8x25. Tightening torque: 25Nm (Fig 2). Mount the handlebar with the LSL clamp caps and the M8x25 screws. Tightening torque: 25Nm (Fig. 2).
3. **Installation of the LSL Handlebar- Spacers:** Disassemble an original screw of the handlebar clamp cover and measure the screw size (Fig 3). Then use the table below to select the required screw length for the handlebar spacers (Figure 6). Secure the handlebars with a second person and remove the three other original screws. Place the spacer brackets under the handlebar tube (Fig. 4) and screw them to the top spacer bracket cover with the four selected screws. Tightening torque: 25Nm (Fig 5).
4. **Installation of the LSL Handlebar- Clamps:** Assemble the LSL handlebar clamps according to the information in the diagram below (Fig. 7), all other previously dismantled parts according to the information from the vehicle manufacturer.
5. **Installation of the LSL Handlebar- Adapter Clamps:** Place the adapter clamps under the handlebar tube and screw them to the original lower clamps M8x20. Tightening torque: 25Nm. Mount the handlebar with the LSL clamp caps and the M8x25 screws. Tightening torque: 25Nm (Fig. 8).
6. **ATTENTION:** Make sure that the steering system and the handlebar are free to move with all controls with other vehicle parts, especially the fuel tank. The need to use longer / shorter replacement brake and / or clutch lines instead of the standard lines must be checked; if necessary, replacement cables must be used that meet the test standard FMVSS 106. Brake hoses must not be less than a minimum bending radius of 40mm. The brake hoses must not be under tension when springing in or out and when turning the steering. The electrical lines, Bowden cables and hydraulic lines must be of sufficient length and must be secured against kinking, crushing and chafing.

Installation of the LSL Handlebar- RiseUp Clamps:

Fig. 2: Attach the M8x25 screws by hand and then tighten with a torque of 25Nm!
The distance "X" should be the same on both sides.
Attach the M8x20/25 screws by hand and then tighten with a torque of 25Nm!
The distance "X" should be the same on both sides.

Installation of the LSL Handlebar- Spacers:

Fig. 3:
Fig. 5: Spacer height "A"
Fig. 6: Check the length of the screw (X) and choose the length of the new screw according to the table above.

Installation of the LSL Handlebar - Clamps

Fig. 7: Screw in the M8x25 screws alternately, evenly and finally tighten with a torque of 25Nm!
The distance "X" should be the same on both sides.
Hold the screw M10 x 1.25 ... (the screw size corresponds to the article number: e.g. 127X070AM = 70mm) from above and attach the nut by hand.
Finally tighten the nut with a torque of 35Nm.
Clamp height "A" Possibly reuse any existing original parts.
U-Disc M10,
Selflocking Nut M10x1,25

Safety Notice!

In order to ensure that the M10 x 1.25 X .. screw cannot be removed by itself, the screw thread must protrude at least 2 mm from the fastening nut after the handlebar clamps have been installed.
Screw M10 x 1,25x...; Fastening nut
At least 2mm!

Assembly of the LSL Adapter clamps:

Fig. 8: Attach the M8x20 screws by hand and then tighten with a torque of 25Nm!
Attach the M8x25 screws by hand and then tighten with a torque of 25Nm! The distance "X" should be nearly the same on both sides!
Assembly: Loosen the original handlebar clamps.
Now mount the LSL handlebar clamps with the new M8x20 screws.
Be sure to check whether the clamps rest on the horizontal surfaces and not in the curve. (see Fig. 11)
The distance "Y" (Fig. 2) must not exceed 135mm, if necessary mount the clamps inwards (Fig. 3)!

Find useful additional accessories like stem extensions, resistors, electronic relays, adapter cables and other equipment in our Webshop!

Before each ride: It is the duty and responsibility of the rider to regularly check and maintain the safety-related vehicle parts. Before starting your journey, check the correct adjustment and function of the LSL products and the tightness of all screwed connections.

Warranty: Take the time to do a 100% professional job of installing the LSL products. Take into account all our installation and safety instructions. A faulty, improper installation or handling of the product will void the warranty.

Maintenance/Care: Do not use aggressive detergents to care for the LSL products. The LSL products can be perfectly cleaned with a simple, lukewarm detergent solution. Contact with brake fluid, brake cleaner, fuel, etc. should be avoided. Immediately pick up any unintentionally applied impurities with a soft cloth and clean the surface with detergent solution

Environmental Information: This LSL product may not be disposed in the normal household rubbish at the end of its lifetime. The disposal can be done through the Paaschburg u. Wunderlich customer service or a local return and waste collection institution. ♻️



Exclusion of liability and guarantee regulation:

In the event of improper handling, installation or use of the device, warranty and guarantee claims may expire. Due to the non-verifiability of the correct application, Paaschburg und Wunderlich GmbH assumes no liability for direct or indirect damage or consequential damage resulting from the operation of the device. This does not apply if the damage is based on intent or gross negligence on the part of Paaschburg & Wunderlich GmbH, or if the damage consists in injury to life, limb or health, or Paaschburg & Wunderlich GmbH has culpably violated an essential contractual obligation (cardinal obligation).

Paaschburg & Wunderlich GmbH, Am Alten Lokschnuppen 10a, D-21509 Glinde (GER),
Tel.: +49 (0) 40 248 277-0; E-Mail: sales@pwnonline.de

All rights reserved. Changes and errors are excepted.



Merci d'avoir acheté un produit LSL. En raison de notre passion pour les motos, tous nos produits sont conçus pour répondre à vos besoins de motocycliste. Nous vous souhaitons toujours une promenade agréable et en toute sécurité avec votre nouveau produit LSL de Paaschburg & Wunderlich GmbH.

Mentions importantes à lire avant le montage!

MISE EN GARDE: Consignes de sécurité importantes. Le montage de pontets pour guidon influence la sécurité de votre véhicule. Si vous n'êtes pas mécanicien demandez d'effectuer le montage des pontets à un spécialiste. Tenez compte des spécifications du fabricant lors du remplacement des pontets. Le non-respect des instructions de montage risque de provoquer des dommages à votre véhicule et entraîne l'annulation des droits de garantie. Nous déclinons toute responsabilité pour les dommages consécutifs éventuels. L'utilisation inappropriée de ce produit risque d'entraîner votre sécurité de conduite. La modification des pontets réalisée par l'utilisateur peut conduire au dysfonctionnement et n'est pas autorisée. Toute modification structurelle des pièces est interdite et annule toute demande de garantie. Conservez cette notice pour une utilisation ultérieure.

MISE EN GARDE: Contrôlez avant le montage des pontets si votre véhicule, le type et l'année de fabrication figurent sur la liste de l'attestation d'homologation générale (valable pour l'Allemagne) et s'il faut tenir compte d'exigences supplémentaires. L'attestation d'homologation jointe est valable uniquement pour les modèles listés et tenant compte de toutes les prescriptions légales. Afin de garantir le fonctionnement sûr des blocs de serrage du guidon, les pièces de montage sélectionnées doivent s'adapter exactement aux fixations du véhicule. Veuillez vous assurer que vous avez bien reçu le modèle prévu par LSL. Pour les véhicules ne figurant pas sur la liste, l'homologation par réception selon § 19(2) StVZO (réglementation routière allemande) est possible.

MISE EN GARDE: Notez que les leviers LSL ne sont ni agréés ni approuvés à être utilisés avec d'autres accessoires tel que p.ex. durits de frein en accessoire. Cette combinaison peut entraîner une altération du fonctionnement du produit.

Contenu livraison pontets RiseUp:

- 1 paire pontets RiseUp n°art. : 121RI01...y.c.8x vis M8x25 ou n°art. :121RI25... et 121RI28...y.c. 4x vis M8x20 et 4x vis M8x25
- 1 attestation d'homologation (ABE), 1 notice de montage

Contenu livraison blocs de serrage d'adaptation :

- 1 paire de blocs de serrage d'adaptation n°art. : 127RK25...y.c. 4x vis M8x20 et 4x vis M8x25
- 1 attestation d'homologation (ABE), 1 notice de montage

Contenu livraison pontets surélevés :

- 1 paire de pontets surélevés n°art. : 121RE... / 127RM...y.c. 8x vis M8xL (2 longueurs chacune, selon le tableau ci-dessous)
- 1 attestation d'homologation (ABE), 1 notice de montage

Contenu livraison blocs de serrage :

- 1 paire de blocs de serrage n°art. : 127X...y.c. 4x vis M8x25, 2x vis M10x1,25longueurs diverses (voir schéma ci-bas) 2x rondelles M10 et 2x écrous M10x1,25 autobloquants
- 1 attestation d'homologation (ABE), 1 notice de montage

ATTENTION : En cas de commande individuelle le contenu de livraison peut varier!

Montage des pontets de guidon RiseUp, des pontets surélevés et des blocs de serrage d'adaptation LSL: (Veuillez vous référer aux figures des pages 1 et 2)

1. Placez la moto sur une surface sûre. Protégez le véhicule contre les chutes et les déplacements involontaires. Assurez-vous que vous pouvez effectuer votre travail en toute tranquillité et sans interruption. Tenez les jeunes enfants et les animaux domestiques à l'écart de la zone de travail. **ATTENTION:** Faites toujours appel à une deuxième personne pour fixer le guidon.
2. **Montage des pontets de guidon RiseUp LSL:** Positionnez les parties inférieures des RiseUp sous le guidon (Fig. 1) et fixez-les aux pièces inférieures des blocs de serrage d'origines avec M8x20 ou M8x25. Couple de serrage : 25Nm (Fig. 2). Montez le guidon avec les parties supérieures des pontets LSL et les vis M8x25. Couple de serrage : 25Nm (Fig. 2).
3. **Montage des pontets surélevés de guidon LSL:** Retirez une vis originale de la partie supérieure du pontet et mesurez la dimension de la vis (Fig. 3). Sélectionnez ensuite la longueur de vis requise pour les pontets surélevés à l'aide du tableau ci-dessous (Fig. 6). Fixez le guidon par une deuxième personne et retirez les trois autres vis d'origine. Placez les blocs d'écartement sous le guidon (Fig. 4) et vissez-les aux parties supérieures avec les quatre vis sélectionnées. Couple de serrage : 25Nm (Fig. 5).
4. **Montage des blocs de serrage de guidon LSL :** Montez les blocs de serrage du guidon LSL selon les spécifications du schéma ci-dessous (Fig. 7) et toutes les autres pièces préalablement démontées selon les spécifications du constructeur du véhicule.
5. **Montage des blocs de serrage d'adaptation LSL:** Placez les blocs d'adaptation inférieurs sous le guidon et vissez-les avec les colliers inférieurs d'origine avec M8x20 . Couple de serrage : 25Nm. Montez le guidon avec les parties supérieures des blocs de serrage LSL et les vis M8x25. Couple de serrage : 25Nm (Fig. 8).
6. **AVERTISSEMENT:** Assurez-vous que le système de direction et le guidon avec toutes les commandes sont libres de se déplacer par rapport aux autres parties du véhicule, en particulier le réservoir de carburant. Vérifiez s'il est nécessaire d'utiliser des conduites de rechange plus longues/plus courtes pour les freins et/ou l'embrayage à la place des conduites standard ; si nécessaire, utilisez des conduites de rechange qui répondent à la norme d'essai FMVSS 106. Les flexibles de frein ne doivent pas descendre en dessous d'un rayon de courbure minimum de 40 mm. Les flexibles de frein ne doivent pas être mis sous tension pendant le rebond ou pendant le braquage. **AVERTISSEMENT:** Les câbles électriques, les câbles Bowden et les conduites hydrauliques doivent être d'une longueur suffisante et doivent être protégés contre les torsions, les écrasements et les frottements.

Montage des pontets RiseUp LSL :

Fig. 2: Visser manuellement les vis M8x25, puis serrer avec un couple de 25Nm!
L'écartement « x » doit être à peu près identique des deux côtés!
Visser manuellement les vis M8x25, puis serrer avec un couple de 25Nm!
Hauteur « A » bloc de serrage

Montage des pontets surélevés LSL pour guidon:

Fig. 3:
Fig. 5: Écartement « A »
Fig. 6: Contrôlez la longueur de la vis (x) et choisissez la longueur de la nouvelle vis d'après le tableau ci-dessus.

Montage des blocs de serrage LSL:

Fig. 7 : Vissez les vis M8x25 en alternance et uniformément puis serrez-les avec un couple de serrage de 25Nm!
La distance "x" doit être à peu près identique des deux côtés!
Tenir la vis M10 x 1,25 x ... (la longueur de la vis correspond au numéro d'article : par exemple 127X070AN = 70mm) en-haut et visser l'écrou à la main. Enfin, serrez l'écrou avec un couple de serrage de 35Nm!
Réutilisez les pièces d'origines éventuelles!
Rondelle M10
Écrou autobloquant M10x1,25

Avis de sécurité !

Afin de garantir que la vis M10x1,25x... ne se desserre pas d'elle-même, le filetage de la vis doit dépasser d'au moins 2mm de l'écrou de fixation après le montage des blocs de serrage!
Vis M10x1,25x...Écrou de fixation 2mm au minimum!
Hauteur bloc de serrage « A »:

Montage des blocs de serrage d'adaptation LSL:

Fig. 8:
Visser manuellement les vis M8x20, puis serrer avec un couple de 25Nm!
Visser manuellement les vis M8x25, puis serrer avec un couple de 25Nm!
L'écartement « x » doit être à peu près identique des deux côtés !
schéma 1, 2, 3 (Lenker = guidon)
Montage: Remplacez les blocs de serrage d'origine par les blocs de LSL et utilisez les nouvelles vis M8x20 pour la fixation. Contrôlez absolument que les blocs de serrage reposent sur les surfaces planes et non sur les arrondies (voir Fig.1 (!)). L'écartement « Y » (Fig.2) ne doit pas dépasser 135mm, le cas échéant monter les blocs vers l'intérieur (Fig.3)!

Trouvez des accessoires utiles tels que Miroir ou extensions de bras de clignotants, résistances de puissance, relais de clignotants, câbles adaptateurs, etc. dans notre boutique en ligne!

Avant chaque voyage: Le conducteur a le devoir et la responsabilité de contrôler et d'entretenir régulièrement les pièces du véhicule relatives à la sécurité. Avant de commencer votre voyage, vérifiez le réglage et le fonctionnement correct du levier et le serrage de tous les assemblages vissés.

Garantie: Prenez le temps de faire un travail 100% professionnel du montage des leviers. Tenez compte de toutes nos instructions d'installation et de sécurité. Une installation incorrecte ou une manipulation inappropriée du produit annulera la garantie.

Maintien: Les produits LSL se nettoient parfaitement avec de l'eau tiède et quelques gouttes de produit vaisselle simple. Évitez le contact avec le liquide de frein, le produit de nettoyage pour frein, l'essence etc. Essayez les souillures avec un chiffon doux et nettoyez la surface avec un peu de produit à vaisselle dilué.

Information environnementale: Cet article ne doit pas être débarrassé avec les déchets ménagers. L'élimination peut se faire par le service clients de Paaschburg u. Wunderlich ou à travers les systèmes de restitution et de collecte locaux existants. ♻️



Exclusion de responsabilité et réglementation de la garantie :

En cas d'utilisation ou d'installation inappropriée du produit, toutes les demandes de garantie peuvent être annulées. En raison de l'impossibilité de contrôler l'utilisation appropriée du produit Paaschburg & Wunderlich GmbH exclu la responsabilité des dommages directs ou indirects respectivement dommages consécutifs résultants de l'utilisation du produit. Ceci n'est pas valable si le dommage résulte de préméditation ou de négligence grave de la part de Paaschburg & Wunderlich GmbH ou en cas de dommages affectants la vie, le corps et/ou la santé ou une violation fautive d'une obligation contractuelle (obligation majeure) par Paaschburg & Wunderlich GmbH.

Paaschburg & Wunderlich GmbH, Am Alten Lokschnitten 10a, D-21509 Glinde (GER),
Tel.: +49 (0) 40 248 277-0; E-Mail: sales@pwoonline.de

Tous les droits sont réservés. Les modifications et les erreurs sont exceptées.



Gracias por comprar un producto LSL. Encontrará nuestra pasión por el motociclismo en cada uno de nuestros productos LSL. Le deseamos un paseo seguro y agradable con su nuevo producto LSL de Paaschburg & Wunderlich GmbH.

Lea atentamente estas instrucciones de montaje antes de realizarlo.

ATENCIÓN: Instrucciones de seguridad importantes. El montaje de las abrazaderas del manillar es una tarea relevante para la seguridad del vehículo. Si no eres un mecánico profesional, ponte en contacto con un taller especializado para que te monte las abrazaderas del manillar. Siga las instrucciones del fabricante del vehículo al instalar las abrazaderas del manillar. El incumplimiento de las instrucciones de instalación puede causar daños a su vehículo e invalidar la garantía reclamaciones de garantía. No se acepta ninguna responsabilidad por los daños indirectos. El uso inadecuado de este producto puede perjudicar la seguridad de la conducción. Reformas no autorizadas y/o La modificación de las abrazaderas del manillar sin autorización puede provocar un fallo de funcionamiento y no está permitida. Las modificaciones estructurales de las piezas no están permitidas y darán lugar a la pérdida de responsabilidad y de derechos de garantía. Por favor, conserve estas instrucciones para futuras consultas.

ATENCIÓN: Antes de instalar las abrazaderas del manillar, compruebe si su vehículo, el tipo de « FZG » y el año de fabricación está listado en el ABE y si hay que cumplir algún requisito adicional. La ABE adjunta sólo es válida para los modelos listados y en cumplimiento de todas las condiciones. Para garantizar el funcionamiento seguro de las abrazaderas del manillar, las piezas de montaje seleccionadas deben coincidir exactamente a los soportes del vehículo. Asegúrese de haber recibido la versión correcta por LSL. Para los vehículos que no estén listados en la lista de modelos, es posible la homologación por aceptación según el artículo 19, apartado 2, del StVZO.

ATENCIÓN: Tenga en cuenta que las abrazaderas del manillar no han sido probadas ni aprobadas para su uso con otros componentes accesorios, como los accesorios latiguillos de freno. La combinación puede llevar a un deterioro de la funcionalidad del producto.

Volumen de la entrega caballetes RiseUp:

- 1 par de soportes RiseUp para manillar # 121RI01... incl. 8x tornillos M8x25, resp. # 121RI25... y # 127RI28... incl. 4 x tornillos M8x20 y 4 x tornillos M8x25.
- 1 pieza ABE, 1 pieza instrucciones de montaje

Volumen de la entrega abrazaderas para adaptadores:

- 1 par de abrazaderas adaptadoras # 127RK25... incl. 4 x tornillos M8x20 y 4 x tornillos M8x25.
- 1 pieza ABE, 1 pieza instrucciones de montaje

Volumen de la entrega bloques espaciadores:

- 1 par de bloques separadores de manillar # 121RE... / # 127RM... incl. 8/12 x tornillos M8xL (2 longitudes cada una, según la tabla siguiente)
- 1 pieza ABE, 1 pieza instrucciones de montaje

Volumen de la entrega abrazaderas:

- 1 par de abrazaderas de manillar # 127X... incl. 4 x tornillos M8x25, 2 x tornillos M10x1,25 div.longitudes (ver dibujo abajo) 2 arandelas M10 y 2 tuercas autoblocantes M10x1,25
- 1 pieza ABE, 1 pieza instrucciones de montaje

ATENCIÓN: ¡El volumen de la entrega puede variar para los pedidos individuales!

Montaje de los soportes RiseUp del manillar LSL, soportes espaciadores, soportes de abrazadera: (Consulte las figuras de las páginas 1 y 2)

1. Antes del montaje, asegúrese de que la motocicleta está segura posicionada. Asegúrese de que puede realizar su trabajo con tranquilidad y sin interrupciones. Mantenga a los niños pequeños y los animales domésticos lejos de la zona de trabajo. **ATENCIÓN:** Haga que una segunda persona asegure siempre el manillar.
2. **Montaje de los soportes RiseUp del manillar LSL:** Coloque los soportes RiseUp bajo el tubo de dirección (Fig. 1) y atornillelos a los soportes de sujeción inferiores originales M8x20 o M8x25. Par de apriete: 25Nm (Fig. 2). Monte el manillar con las tapas de las abrazaderas LSL y los tornillos M8x25. Par de apriete: 25Nm (Fig. 2).
3. **Montaje de los bloques espaciadores del manillar LSL:** Retire un tornillo original de la tapa de la abrazadera del manillar y mida la dimensión del tornillo (Fig. 3). A continuación, seleccione la longitud de los tornillos necesaria para los bloques espaciadores del manillar utilizando la tabla de (pag.1). Longitud de los tornillos para los bloques separadores del manillar (Fig. 6). Asegure el manillar con una segunda persona y retire los tres tornillos originales adicionales. Coloque los bloques espaciadores bajo el tubo del manillar (Fig. 4) y atornillelos junto con la tapa de la abrazadera y los cuatro tornillos seleccionados. Par de apriete: 25Nm (Fig. 5).
4. **Montaje de las abrazaderas del manillar LSL:** Monte las abrazaderas del manillar LSL según las instrucciones del diagrama (Fig. 7), todas las demás piezas previamente desmontadas según las instrucciones del fabricante del vehículo.
5. **Montaje de las abrazaderas del adaptador LSL:** Coloque las abrazaderas adaptadoras manillar y atornillelas a las abrazaderas inferiores originales M8x20. Par de apriete: 25Nm. Monte el manillar con las tapas abrazaderas de LSL y los tornillos M8x25. Par de apriete: 25Nm (Fig. 8).
6. **ATENCIÓN:** Asegúrese de que el sistema de dirección y el manillar con todas las piezas de accionamiento estén alejadas de otras partes del vehículo, especialmente del depósito de combustible. Debe comprobarse la necesidad de utilizar latiguillos de freno y/o embrague de recambio más largos/cortos en lugar de los de serie; si es necesario, utilice latiguillos de recambio que cumplan la norma FMVSS 106. Las mangueras de freno no deben superar un mínimo de radio de curvatura de 40 mm. Las mangueras de freno no deben estar bajo tensión durante la compresión o la extensión y cuando se gira la dirección. Las líneas eléctricas, los cables Bowden y las líneas hidráulicas deben tener una longitud suficiente y deben estar aseguradas contra las torceduras, los aplastamientos y las rozaduras.

Montaje de los soportes RiseUp del manillar LSL:

Fig. 2: Coloque los tornillos M8x25 a mano y apriételos con un par de 25Nm.

La distancia "X" debe ser la misma en ambos lados.

Coloque los tornillos M8x20/25 a mano y apriételos con un par de apriete de 25Nm.

La distancia "X" debe ser la misma en ambos lados.

Montaje de los bloques espaciadores del manillar LSL:

Fig. 3:

Fig. 5: Altura del espaciador "A"

Fig. 6: Compruebe la longitud del tornillo (X) y elija la longitud del nuevo tornillo según la tabla anterior.

Montaje de las abrazaderas del manillar LSL:

Fig. 7: Atornille los tornillos M8x25 alternativamente, de manera uniforme y finalmente apriételos con un par de 25Nm.

La distancia "X" debe ser la misma en ambos lados.

Sujete el tornillo M10 x 1,25 ... (el tamaño del tornillo corresponde al número de artículo:

p. ej. 127X070AM = 70mm) desde arriba y coloque la tuerca a mano.

Por último, apriete la tuerca con un par de 35Nm.

"A" Posiblemente reutilice las piezas originales existentes.

Arandela M10, Tuerca autoblocante M10x1,25

Aviso de seguridad !

Para que el tornillo M10 x 1,25 X... no pueda ser retirado por sí mismo,

la rosca del tornillo debe sobresalir al menos 2 mm de la tuerca de fijación una vez instaladas las abrazaderas del manillar.

Tornillo M10 x 1,25x..., Tuerca de fijación

Al menos 2 mm.

Montaje de las abrazaderas del adaptador LSL:

Fig. 8: Coloque los tornillos M8x20 a mano y apriételos con un par de 25Nm.

Coloque los tornillos M8x25 a mano y apriételos con un par de 25Nm. La distancia "X" debe ser casi la misma en ambos lados.

Montaje:

Aloje las abrazaderas originales del manillar.

Ahora monte las abrazaderas de manillar LSL con los nuevos tornillos M8x20.

Asegúrese de que las abrazaderas se apoyan en las superficies horizontales y no en la redondeo. (véase la Fig. 1!)

¡La distancia "Y" (Fig. 2) no debe superar los 135mm, si es necesario monte las abrazaderas hacia dentro (Fig. 3)!

Encuentre accesorios útiles como extensiones de los brazos de los espejos o de los intermitentes, resistencias de potencia, relés de intermitencia, cables adaptadores, etc. en nuestra tienda web.

Antes de cada paseo: Es tarea y responsabilidad del conductor revisar y mantener regularmente las partes del vehículo relevantes para la seguridad. Por lo tanto, compruebe regularmente el ajuste y el funcionamiento correcto de su producto, así como el ajuste de todas las conexiones roscadas.

Garantía: No utilice productos de limpieza agresivos para el cuidado de los artículos. Los artículos se pueden limpiar excelentemente con una simple solución de detergente tibio. Debe evitarse el contacto con líquido de frenos, limpiador de frenos, combustible, etc. Recoja inmediatamente con un paño suave cualquier contaminación aplicada involuntariamente y limpie la superficie con una solución detergente.

Cuidado: No utilice productos de limpieza agresivos para el cuidado de los artículos. Los artículos se pueden limpiar excelentemente con una simple solución de líquido lavavajillas tibio. Debe evitarse el contacto con líquido de frenos, limpiador de frenos, combustible, etc. Recoja inmediatamente con un paño suave cualquier contaminación aplicada involuntariamente y limpie la superficie con una solución detergente.

Información medioambiental: Este artículo no debe eliminarse con los residuos domésticos al final de su vida útil. La eliminación puede realizarse a través del servicio de atención al cliente de Paaschburg & Wunderlich o de los sistemas de devolución y recogida disponibles localmente. ♻️

Renuncias y garantías:

El manejo, la instalación o el uso inadecuado del producto puede anular la garantía. Debido a la imposibilidad de comprobar el uso previsto, la empresa Paaschburg & Wunderlich GmbH no se hace responsable de los daños directos o indirectos o de los daños derivados del funcionamiento del producto. Esto no se aplica si el daño se debe a la intención o negligencia grave por parte de Paaschburg & Wunderlich GmbH o si el daño consiste en lesiones a la vida, la integridad física o la salud o si Paaschburg & Wunderlich GmbH ha violado culpablemente una obligación contractual material (obligación cardinal). Paaschburg & Wunderlich GmbH.

Paaschburg & Wunderlich GmbH, Am Alten Lokschnuppen 10a, D-21509 Glinde (GER),
Tel.: +49 (0) 40 248 277-0; E-Mail: sales@pwoonline.de

Todos los derechos, cambios y errores reservados. Tous les droits sont réservés. Les modifications et les erreurs sont exceptées.



www.LSL.eu